

CHYTRÁ-||-AUTORADIA

# **Uživatelský manuál**

Autorádia Android 13

Modely S

# CHYTRÁ AUTORÁDIA

## OBSAH

|   |    |
|---|----|
| SCHÉMA KONEKTORŮ .....  | 1  |
| PROBLÉMY S DOTYKOVOU OBRAZOVKOU .....   | 2  |
| PŘIPOJENÍ ANTÉNY FM RÁDIA .....   | 3  |
| GPS MODUL .....   | 5  |
| USB VSTUPY .....  | 6  |
| RCA KABELÁŽ .....   | 7  |
| NEFUNKČNÍ SIM KARTA .....   | 8  |
| EXTERNÍ MIKROFON .....  | 10 |
| PŘÍVODNÍ KABEL .....  | 11 |
| ANTÉNA OD SIM KARTY, LTE ANTÉNA .....   | 12 |
| PŘIPOJENÍ VENTILÁTORU .....   | 13 |
| PŘIPOJENÍ PARKOVACÍ KAMERY .....  | 14 |
| DVR KAMERA .....  | 18 |
| FUNKCE TLAČÍTEK NA VOLANTU (PRO AUTORÁDIA BEZ CANBUS MODULU) .....                                | 19 |
| NASTAVENÍ CANBUS CERTIFIKÁTU .....  | 20 |
| VOZIDLO JE VYBAVENO ZESILOVAČEM/PŘÍPLATKOVÝMI REPRODUKTORY, A PO ZAPOJENÍ<br>NEFUNGUJE ZVUK ..... | 22 |
| NASTAVENÍ ČESKÉHO JAZYKA .....  | 23 |
| ZÁKLADNÍ OPERACE .....  | 24 |
| HLAVNÍ ROZHRANÍ .....   | 25 |
| FUNKČNÍ APLIKACE .....  | 25 |
| FUNKČNÍ APLIKACE .....  | 26 |
| BLUETOOTH .....   | 27 |
| RÁDIO .....   | 30 |
| HUDBA .....   | 31 |
| VIDEO .....   | 32 |
| NASTAVENÍ ZVUKU .....   | 33 |
| CARPLAY/ANDROIDAUTO – APLIKACE ZLINK .....  | 34 |

# CHYTRA-III-AUTORADIA

## Schéma konektorů

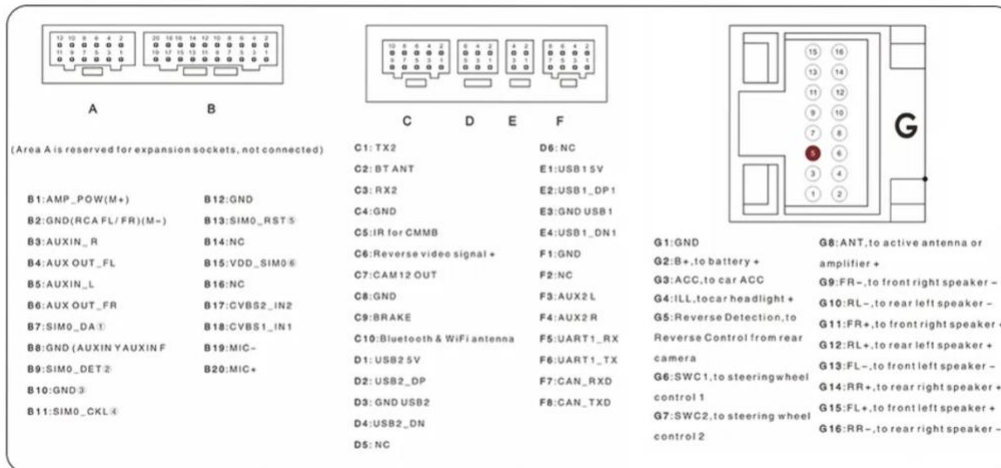
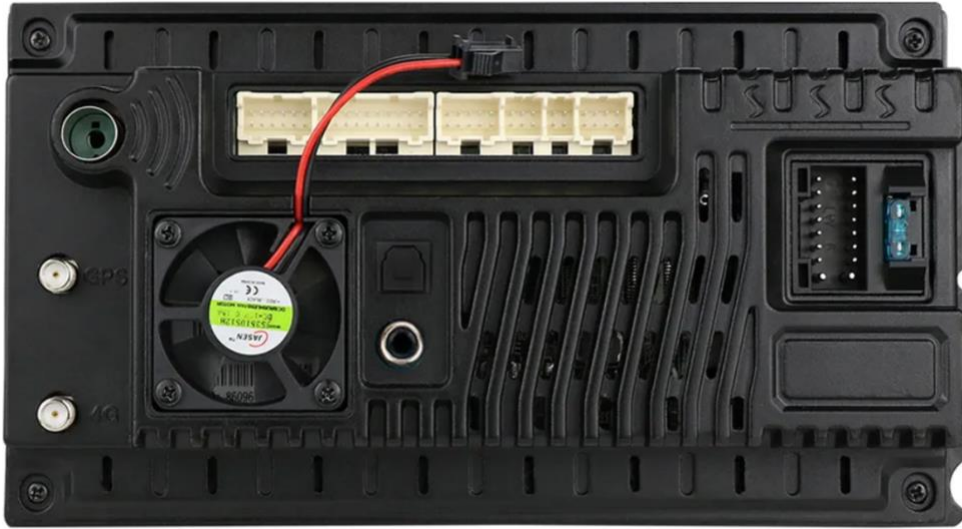

# CHYTRÁ-IQI-AUTORADIA

## Problémy s dotykovou obrazovkou

### **Dotyková obrazovka nereaguje správně**

-Položte všech 5 prstů na displej obrazovky, a podržte je na displeji 10-15 sekund, než se spustí kalibrační proces a zobrazí se kalibrační body na displeji obrazovky. Na tyto jednotlivé body postupně klikejte. Po kliknutí na poslední bod je kalibrace dokončena.

### **Boční panel s tlačítkem domů, ovládání hlasitosti atd. nereaguje**

-Naučte tento panel funkcím.

Settings – Factory settings – PIN: 8888 – Položka č. 2 – Screen touch button study – zdě proveďte učení funkcí jednotlivých tlačítek.

## Připojení antény FM rádia

- K autorádiím je standartně dodávána jednoduchá redukce pro připojení antény FM rádia.



- U některých modelů autorádií je redukce pro připojení FM antény vybavena zesilovačem.



Modrý kabel je potřeba připojit na napájení +12V, zpravidla bývá na hlavním napájecím svazku od autorádia volný kabel vhodný pro toto připojení se štítkem AUTO ANT.

# CHYTRÁ ILLUSTRACE AUTORADIA

- Vozidla mohou být vybavena jednoduchým konektorem antény.



- Lépe vybavená vozidla mohou disponovat dvojitým konektorem antény. Na tento konektor je možné připojit i jednoduchou redukci pro FM anténu, která se standardně dodává v balení. Nebude však pokrytý celý potenciál antény. Redukce pro připojení dvojitě antény se nazývá "dvojitá fakra redukce".



- Ukázka dvojitě fakra redukce je zobrazena na obrázku níže.



## GPS modul

- GPS modul slouží k užívání navigace v autorádiích.
- GPS modul připojte ke konektoru na zadní straně autorádia. Červeně vyznačeno na obrázku níže.



- Následně GPS modul umístěte na palubní desku. Pokud GPS modul umístíte pod přístrojovou desku za autorádio, nemusí být poté zaručen dobrý signál GPS modulu.



# CHYTRÁ-AUTORADIA

## USB vstupy

- USB vstupy slouží k připojení flashdisků, napájení mobilních zařízení, nebo pro připojení dalších modulů k autorádiu, jako je například DAB+ anténa nebo CarPlay/AndroidAuto modul.

4PIN

6PIN



- USB vstupy připojte do vyznačených míst na obrázku níže.

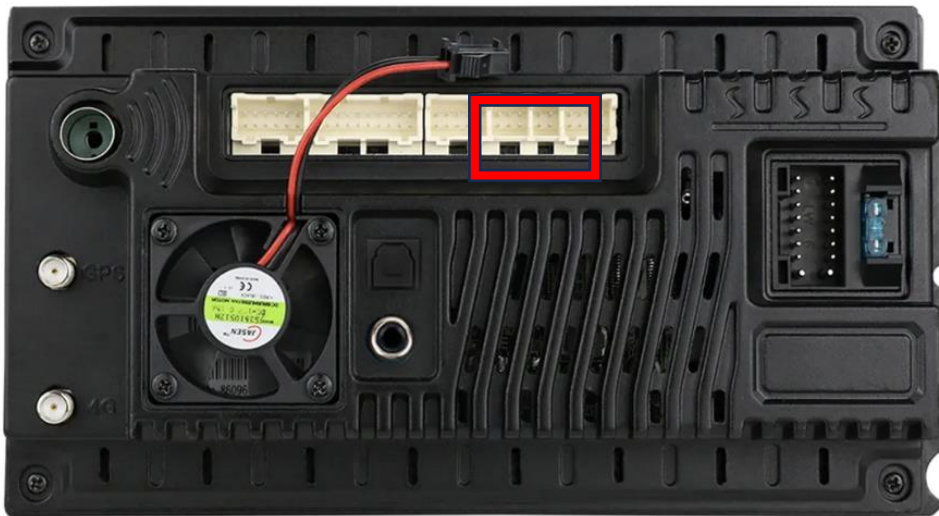

- Vstupy si dle vlastního uvážení lze protáhnout do kastlíku spolujezdce nebo zabudovat do přístrojové desky dle možností.



# CHYTRÁ-AUTORADIA

## RCA kabeláž

- RCA kabeláž slouží pro připojení SUBWOOFERU, **SIM karty**, externích monitorů nebo externího mikrofonu.
- SIM kartu je možné vložit do místa vyznačeného na obrázku níže.



- RCA kabeláž připojte do vstupu v autorádiu vyznačeném na obrázku níže.

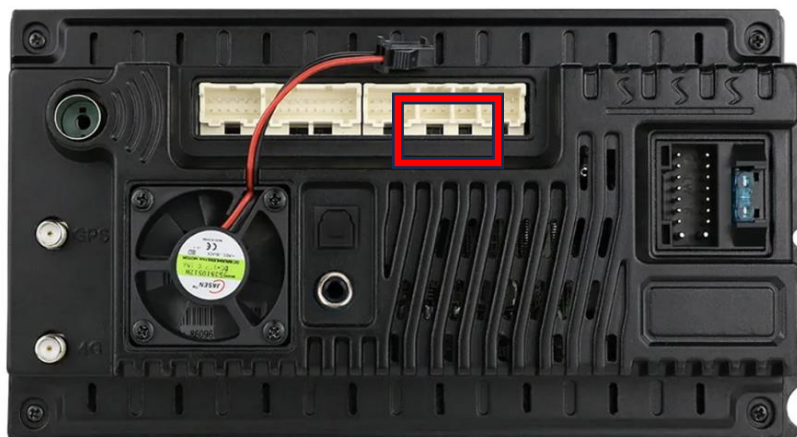

# CHYTRÁ IČKA – AUTORÁDIA

## Nefunkční SIM karta

Vložili jste do autorádia SIM kartu, a autorádio ji nedetekuje nebo se vyskytuje jiný problém například s připojením k internetu pomocí mobilních dat?

### 1) Tento systém používá karty Micro SIM

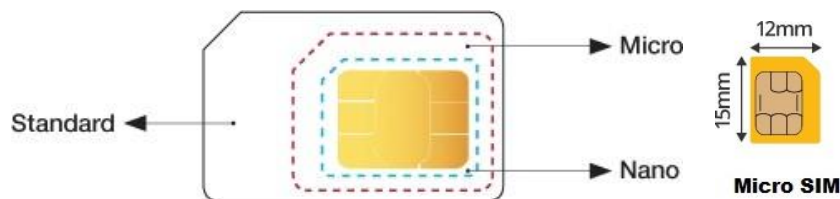

**2) Po vložení SIM karty MUSÍ být zařízení restartováno, aby bylo možné SIM kartu přečíst. Přejedte po hlavním panelu obrazovky dolů a vyberte „Restartovat (Reboot)“ Ujistěte se, že jste připojili 4G anténu.**

**3) Pokud má SIM karta PIN kód, SIM karta NEBUDE fungovat. Před pokusem o zprovoznění SIM karty odstraňte PIN kód ze SIM karty. Někdybude nutné kontaktovat operátora sítě, aby odstranil PIN.**

**4) Pokud všechny výše uvedené kroky selžou, zkontrolujte pomocí jiné SIMkarty, o které víte, že funguje a nemá žádný PIN kód, a opakujte kroky 1 a 2.**

**5) Ověřte správnost nastavení APN podle vašeho poskytovatele (musí jít o nastavení APN tabletu).**

**6) Některé SIM karty jsou tenčí než běžné SIM karty – Pokud vložíte SIM kartu a neregistruje se jako vložená do hlavní jednotky, možná budete muset umístit pásku na zadní stranu SIM karty, aby mohla lépe komunikovat.**

## 4G LTE band support

|          |  |
|----------|--|
| GSM      | GSM850 EGSM900 DCS1800 PCS1900                     |
| WCDMA    | BAND1 BAND2 BAND5 BAND8                            |
| TD-SCDMA | BAND34 BAND39                                      |
| TDD-LTE  | BAND34 BAND38 BAND39 BAND40 BAND41N                |
| FDD-LTE  | BAND1 BAND2 BAND3 BAND5 BAND7 BAND8 BAND20 BAND28A |

## Jak přidat APN?

Nastavení auta-Systém-Více-Sít a internet-Mobilní síť-Pokročilá-Názvpřístupových bodů- „+ “

Obvykle stačí vyplnit Název, APN, MNC, MCC, pak to bude fungovat správně.

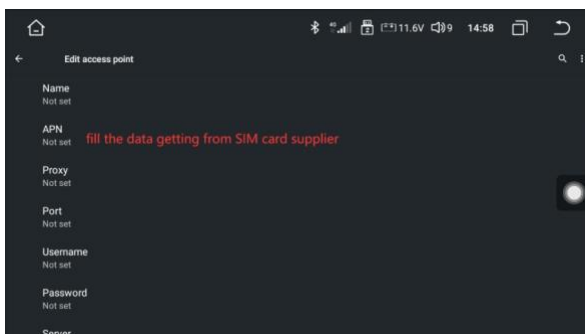
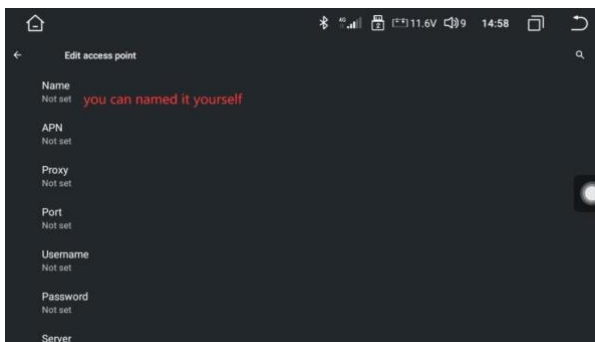

## Externí mikrofon



- Mikrofon lze připojit k autorádiu pomocí černého portu na kabeláži pro SUBWOOFER se štítkem MIC.
- Mikrofon po připojení umístěte tak, aby byl co nejbližší vašim ústům – A sloupek.

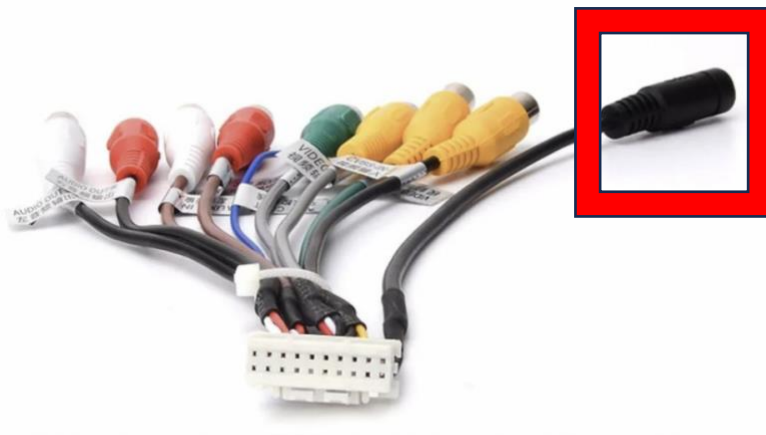

# CHYTRÁ AUTORADIA

## Prívodní kabel

- Prívodní kabely autorádií mohou být s CANbusem, nebo bez CANbusu. CANbus jednotka je zobrazena na obrázku v kroku 3.
- Pokud je prívodní kabel bez CANbus jednotky, pak se na prívodním kabelu nenachází ani konektor označený číslem 2 z kroku 2.

Krok 1 - Najděte na napájecím svazku tyto dva konektory .



Krok 2 - Konektory zapojte do míst, tak jak je znázorněno na obrázku. U autorádií, která nemají od výroby CANbus se nenachází ani konektor označený číslem 2.

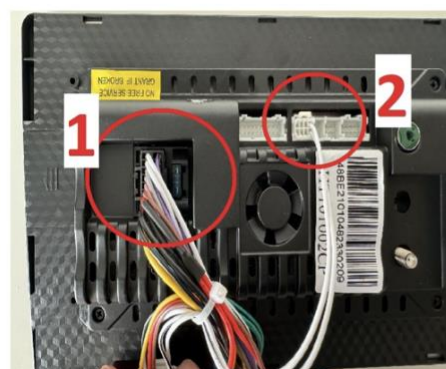

Krok 3 - Připojte na svazek CANbus kostku, pokud již není zapojená od výroby. U některých vozidel není CANbus kostka potřebná, a proto se v balení nemusí nacházet !



Krok 4 - Pokud se na napájecím svazku nachází malý, 2PINový konektor černé barvy, který spojuje červené a oranžové drátky - musí tento konektor zůstat rozpojený. V opačném případě se autorádio nebude vypínat s vytáhnutím klíče ze zapalování, a po delším čase může dojít k vybití baterie.



# CHYTRÁ-AUTORADIA

## Anténa od SIM karty, LTE anténa

- LTE anténu je nezbytné zapojit, pokud do autorádia plánujete vložit SIM kartu.



- Anténu zapojte do autorádia na místo vyznačené na obrázku.



- Anténu poté upevněte pomocí oboustranné lepicí pásky na čelní sklo, tak aby měla dobrý přístup k signálu.

# CHYTRÁ-AUTORADIA

## Připojení ventilátoru

- Konektor vedoucí z ventilátoru spojte s konektorem vedoucím z RCA kabeláže, viz. obrázek níže.



## Připojení parkovací kamery

1. Červený kabel ① zapojit na zpátečkové světlo "+"
2. Černý kabel ② zapojit na zpátečkové světlo "-"
3. Detektor zařazené zpátečky ④ (většinou hnědá barva) zapojit na červený kabel ③, který vystupuje ze vstupního video kabelu
4. ⑤ Kabel nemusí být připojen

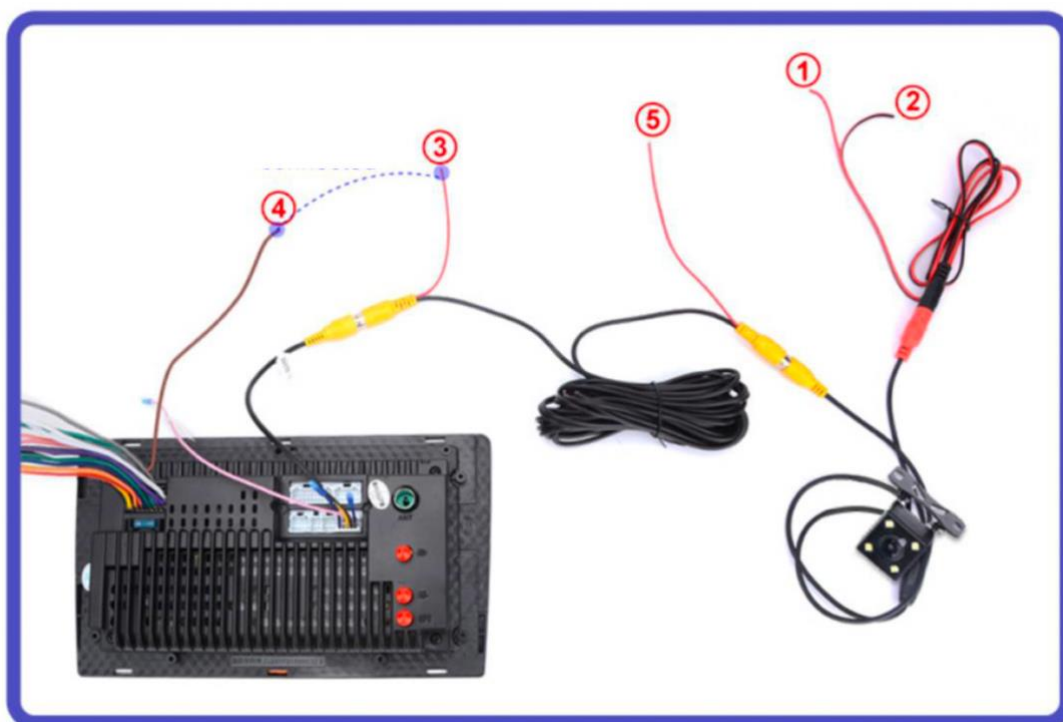



## Časté problémy s parkovací kamerou

**1. Po zapojení parkovací kamery funguje obraz pouze s nenastartovaným motorem**

Řešení: Připojte kabel ① na jiný zdroj, než je zpátečkové světlo, např. baterie, nebo jiné světlo.

**2. Nepřenáší se obraz z parkovací kamery**

Řešení: ověřte, zda máte nastaven správný typ/rozlišení parkovací kamery.

U modelů s označením P se ověření/změna formátu parkovací kamery provádí ve factory settings po zadání PINu: 1617 – Backcar settings – HD reversing type – HD720p, HD1080p, CVBS-NTSC atd. Po uložení změny musíte kliknout na tlačítko „Save“ v pravém horním rohu menu.

U modelů s označením S se ověření/změna formátu parkovací kamery provádí v nastavení autorádia, položka „Backcar“ – Backcar mode – HD720p, HD1080p, NTSC apod.

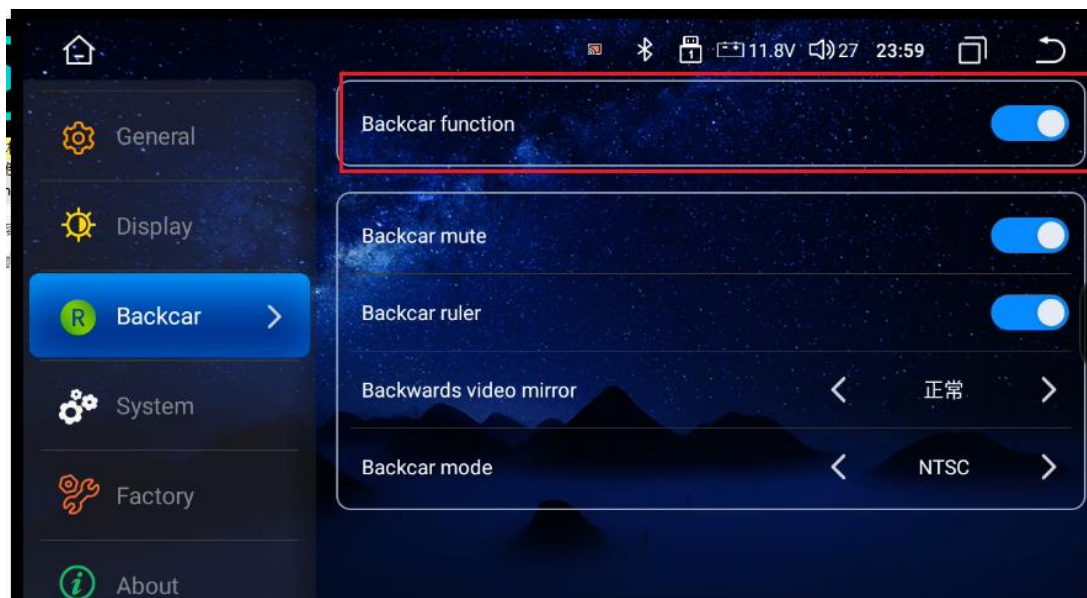

# CHYTRÁ ILLI-AUTORADIA

## 3. Autorádio nedetekuje zařazenou zpátečku

Řešení: Ověřte, zda vám do PINu označeného G5 (hnědá barva) jde při zařazené zpátečce +12V

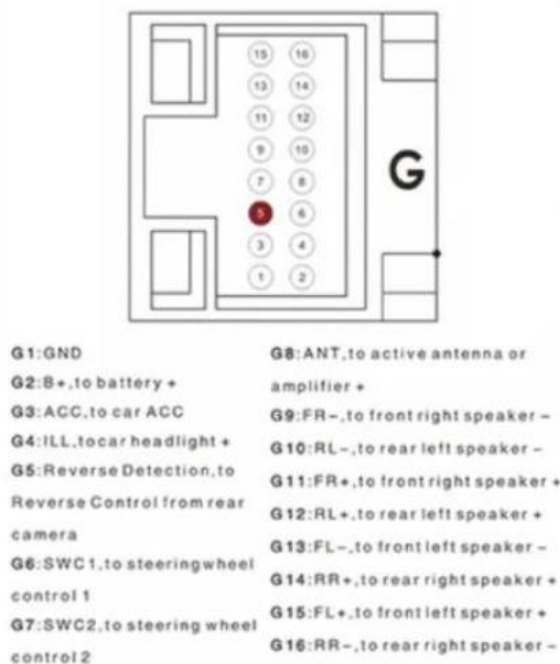

Pokud máte autorádio model S, pak také ověřte, zda máte zapnutou detekci zpátečky. Nastavení – Backcar – Backcar function.

## 4. Obraz z parkovací kamery je zrnitý

Řešení: Vyzkoušejte krok číslo 2, a pokud by žádné z této změny formátu parkovací kamery problém nevyřešilo, pak je potřeba nainstalovat tzv. odrušovací filtr šumu pro parkovací kamery.

## 5. Vozidlo je vybaveno tovární parkovací kamerou

U některých vozidel autorádia podporují tovární parkovací kameru se stávající kabeláží dodávanou společně s autorádiem. Pro některé vozidla je nutné dokoupit speciální kabeláž s dekodérem pro tovární parkovací kameru. U některých vozidel však Android autorádia nemusí vůbec podporovat tovární parkovací kameru – informujte se u prodejce ohledně compatibility.

# CHYTRÁ-||-AUTORADIA

Pokud autorádio podporuje továrni parkovací kameru, pak ověřte nastavení typu/rozlišení parkovací kamery podle kroku 2. Pro funkci továrni parkovací kamery je však také nutné mít spojené žluté CINCH konektory.



# CHYTRÁ AUTORÁDIA

## DVR kamera

Zařízení je připraveno na vytváření záznamu z jízdy. Pro realizaci je potřeba připojit DVR kameru do jednoho z USB vstupů v autorádiu.

DVR kamera není součástí balení obsahujícího autorádio. DVR kameru je nutné dokoupit samostatně.

Po připojení DVR kamery k zařízení se zobrazí možnost instalace aplikace potřebné pro správnou funkci DVR kamery. Instalaci aplikace je nutné provést pro správnou funkci DVR kamery.

Do DVR kamery vložte SD kartu pro ukládání záznamu z jízdy.

DVR kameru umístěte pod zpětné zrcátko na čelním sklem.



# CHYTRÁ IČKA - AUTORÁDIA

## Funkce tlačítek na volantu (pro autorádia bez CANbus modulu)

- Pokud je váš hlavní napájecí kabel od autorádia vybaven CANbus jednotkou, tento krok vynechtejte.
  - Učení tlačítek na volantu podle obrázku níže se provádí pouze v případech, že není připojen CANbus.
1. Kliknutím na tlačítko "Vybrat" vyberte tlačítko pro učení.
  2. Tlačítka pro výběr: navigace, hlavní rozhraní, hlasitost +, hlasitost -, FM, AM, vyhledávání rádia, předchozí skladba, další skladba, přehrávání/pauza, ztlumení, návrat, Bluetooth, zavěšení, příjem, APP. Rozsviďte požadované tlačítko a klikněte na tlačítko "OK". Lze vybrat až 12 tlačítek;
  3. Postup; Klikněte na tlačítko Start, vyberte funkci a stiskněte tlačítko na volantu, abyste se úspěšně naučili. Dlouhé nebo krátké stisknutí je volitelné;
  4. Uložení: Kliknutím na tlačítko "Uložit" ukončíte a uložíte nastavení aplikace.

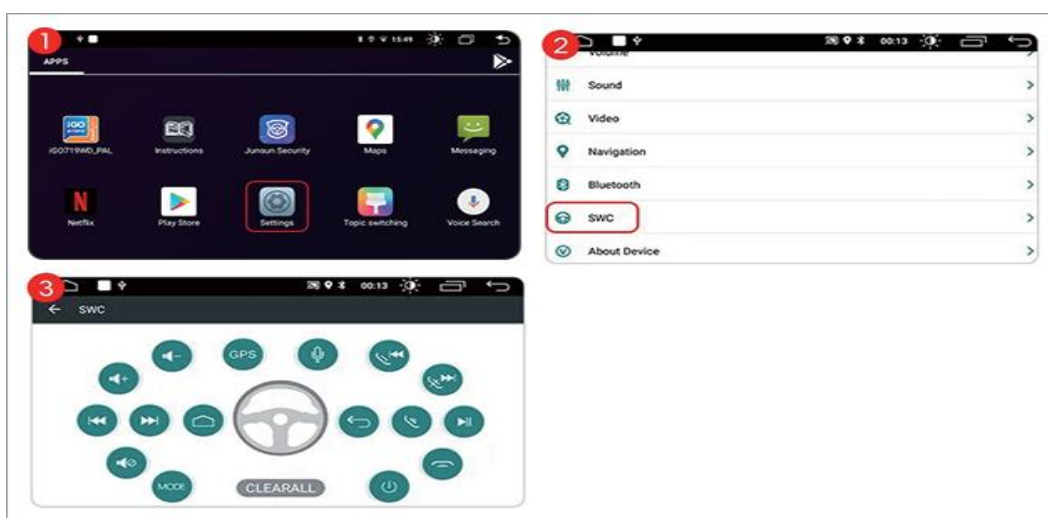

# CHYTRÁ-AUTORADIA

## Nastavení CANBUS certifikátu

**Poznámka:** Nastavení CANBUS certifikátu je nezbytné pro funkci multifunkčního volantu, parkovacích senzorů a celkově pro zobrazení informací o vozidle, proto tomuto nastavení věnujte pozornost.

**Toto nastavení je potřebné provést především u 9“ nebo 10,1“ autorádií.**



Pokud jste zakoupili 7“ či 8“ autorádio, pak je pravděpodobně canbus certifikát již přednastaven. Nastavení modelu vozidla proto proveďte pouze, pokud vám nefungují tlačítka na volantu, nebo autorádio nekomunikuje s vozidlem.

Postupujte do výběru typu vozidla dle obrázku níže.

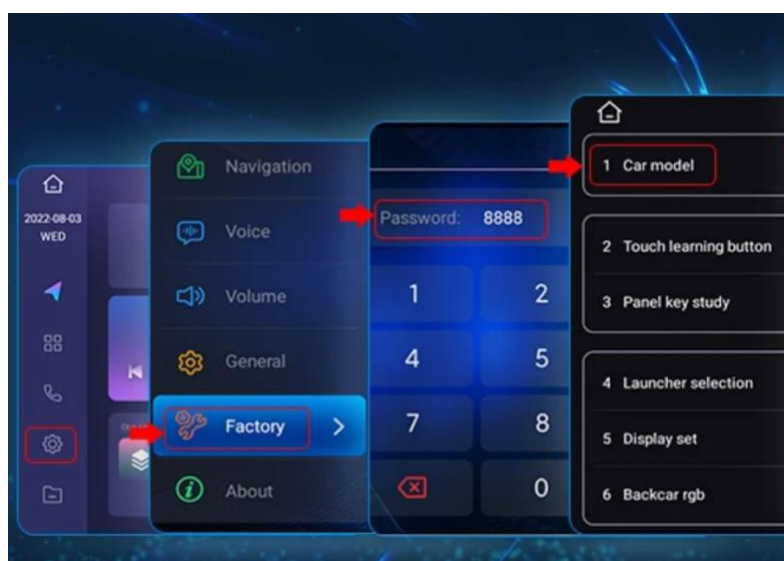

# CHYTRA-AUTORADIA

Po kliknutí na Car model (Model auta) je nutno vybrat správný CANbus certifikát, ten je pro každou značku a model vozidla jiný.

Přehled jednotlivých certifikátů naleznete zde:

<https://www.chytraautoradia.cz/navody-ke-stazeni/>

# CHYTRÁ-|I||I|-AUTORADIA

Vozidlo je vybaveno zesilovačem/příplatkovými reproduktory,  
a po zapojení nefunguje zvuk

Níže uvedené možnosti neplatí pro vozidla s optickým kabelem – například vozy Mercedes nebo Volvo. Pro tyto vozidla je nutné si dokoupit speciální optický dekodér.

Tento krok funguje například u vozidel Mazda a Mitsubishi s BOSE nebo RockFord zesilovačem.

**1. Možnost-** spojte AMP-CTRL kabel s červeným ACC kabelem

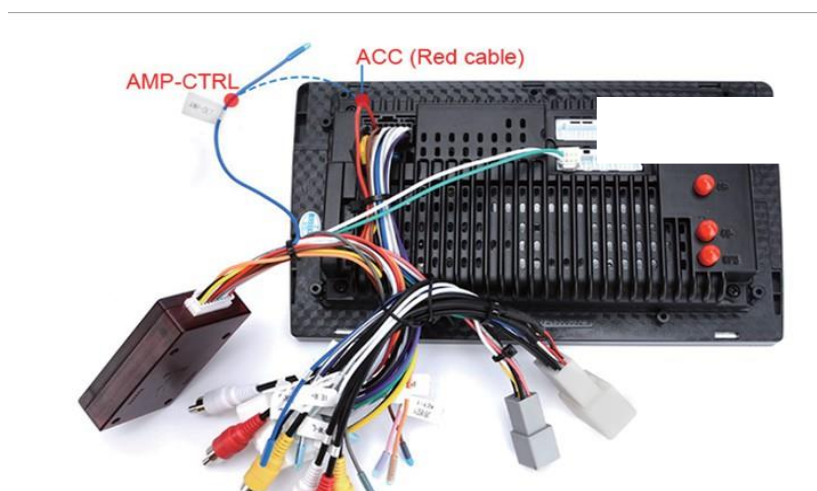

**2. Možnost-** spojte AMP CONT kabel z RCA kabeláže s AMP-CTRL kabelem na hlavním napájecím svazku.

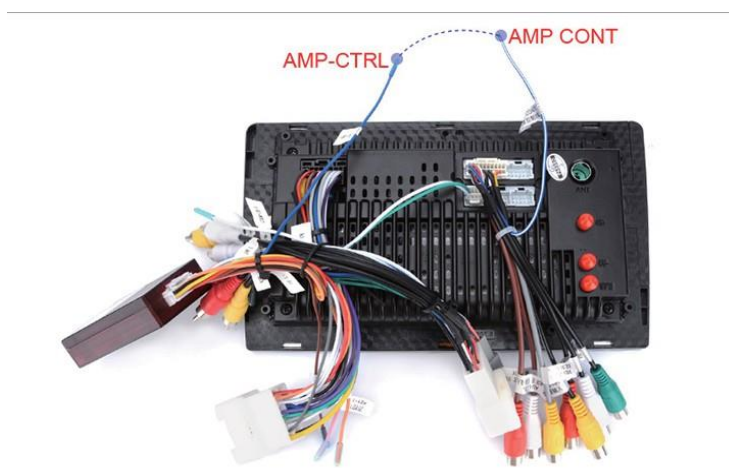



## Nastavení českého jazyka

Postupujte podle pokynů na obrázku. Po nastavení požadovaného jazyka je ještě nutné odstranit původní jazyk.

Odstranění původního jazyka lze provést kliknutím na 3 tečky v pravém horním rohu. Po kliknutí na tyto tři tečky označte jazyk, který chcete smazat a klikněte na „Remove“.

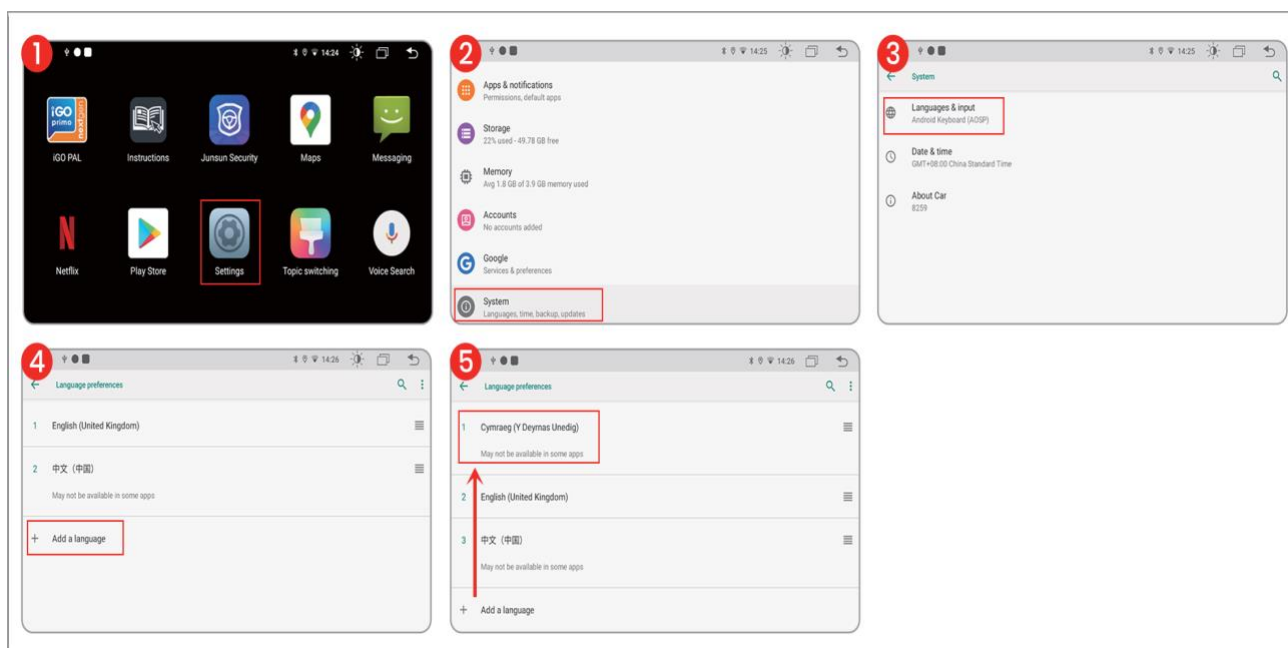



## Základní operace

### Zapnutí/Vypnutí

Zařízení se automaticky zapne při vložení klíče a otočením zapalování, pokud jsou ACC kabely rozpojeny (červené a oranžové drátky spojené černým konektorem). Zařízení se po vytažení klíče ze zapalování automaticky vypne.

### RST

Zařízení se restartuje, pro použití využijte tenkou jehlu.

### Dotykové ikony na levé straně čelního panelu

|   |             |  |
|---|-------------|--|
|    | Napájení    | Krátké stisknutí – vypnutí hlasitosti,<br>Dlouhé stisknutí – vypnutí obrazovky |
|    | Domů        | Stisknutím se vrátíte na úvodní obrazovku                                      |
|   | Zpět        | Stisknutím se vrátíte o krok zpět  |
|  | Hlasitost + | Stisknutím přidáte hlasitost nahoru  |
|  | Hlasitost - | Stisknutím snížíte hlasitost dolů  |

### Užívání dotykové obazovky

Používejte prsty pro přímý dotyk ikon nebo tlačítek pro různé operace

### Kliknutí/Kliknutí a podržení

Použijte jej k výběru ikony nebo možnosti na obrazovce, např.: krátkým kliknutím na ikonu rádia v hlavním uživatelském rozhraní zapnete rozhlasové stanice, dlouze klikněte na ikonu nebo položku, dokud systém neprovede odpovídající operace k odstranění, např.: dlouze klikněte na ikonu aplikace na hlavním uživatelském rozhraní jej odstranit nebo odstranit.

### Potáhnutí do stran

Použitím prstu můžete potáhnout po obrazovce doprava, doleva nebo nahoru a dolů.

### Přiblížení

Pokud projíždíte webové stránky, můžete použitím dvou prstů dlouhým klikem na obrazovku změřit měřítko přiblížení.



### Protínání programů

Nelze poslouchat FM radio a zároveň přehrávat hudbu z flashdisku nebo přes bluetooth.

# CHYTRA-|||I-AUTORADIA



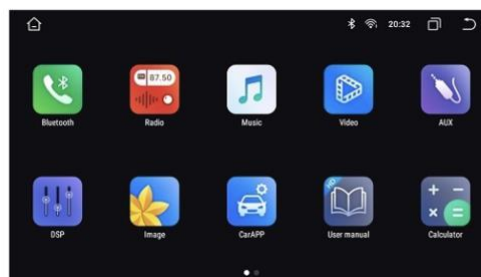

## Hlavní rozhraní

V hlavním rozhraní můžete kliknout na nabízené ikony. Pokud se potřebujete vrátit na hlavní obrazovku z jiného program, použijte ikonu  pro návrat na úvodní obrazovku. Kliknutím na  se dostanete do nabídky aplikací.













## Funkční aplikace

### Stavový řádek

Ve stavovém řádku se nachází tři základní ikony, a to  - domů,  - zpět a  - nedávno zavřené.



### Stahovací řádek

|   |                   |   |              |   |                  |
|---|-------------------|---|--------------|---|------------------|
| Ikona   | Funkce            |  | Nastavení    |  | WLAN             |
|  | Vypnutí obrazovky |  | Mobilní data |  | Bluetooth        |
|  | Komfort očí       |  | Screenshot   |  | Změna jasu       |
|  | Zrychlení         |  | Reboot       |  | Změna hlasitosti |

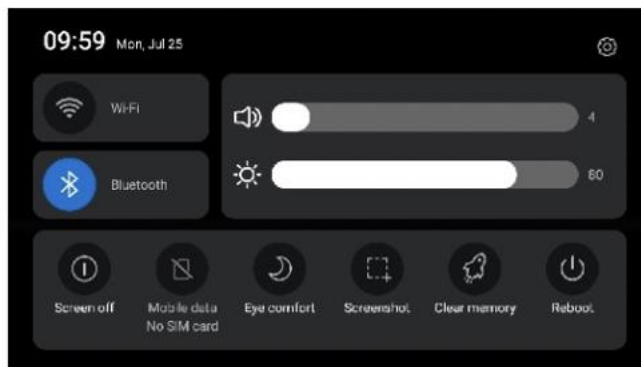
# CHYTRA-I||I-AUTORADIA



## Nedávno otevřené

Klikněte na  pro přístup k nedávno otevřeným aplikacím, kliknutím na  zavřete všechny otevřené aplikace.



## Funkční aplikace

### Nastavení vozidla

V tomto nastavení může být nastavena GPS, zvuk a ostatní nastavení systému.

### Nastavení navigace

Instalovaný software může být vybrán jako výchozí aplikace pro navigaci, lze také nastavit, aby se navigace spouštěla bezprostředně po spuštění zařízení.

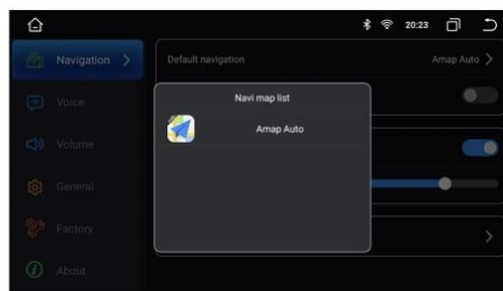
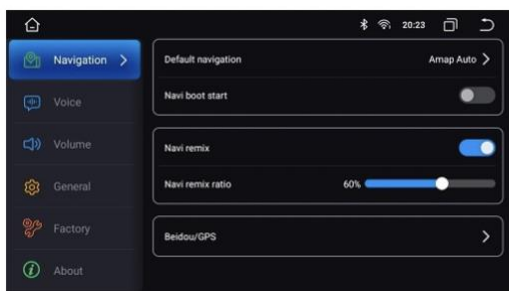

# CHYTRA-|||I-|I-|I-AUTORADIA

## Základní nastavení



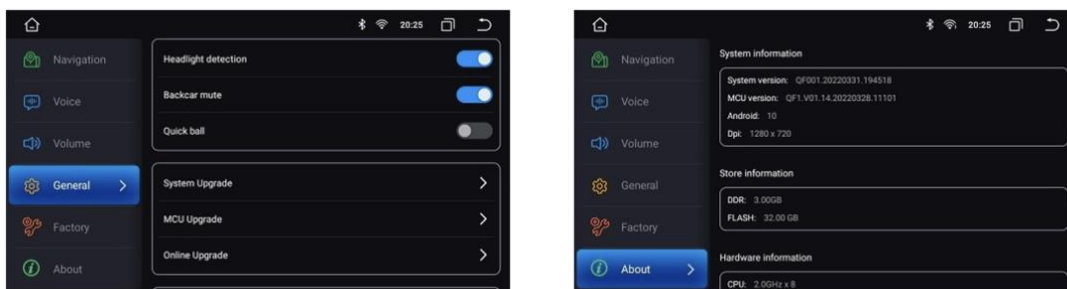

Detekce zapnutých světel - pokud jsou hlavní světlomety zapnuté, obrazovka bude mít snížený jas.  
Zlumení hlasitosti při couvání – při zařazení zpátečky bude ztlumená hlasitost.



## Bluetooth

Po zapnutí zařízení je bluetooth funkce nastavena jako defaultní, potažením stavového řádku dolů můžete zapínat a vypínat bluetotoh funkce.

### Vyhledání zařízení

-  Vyhledávání zařízení
-  Připojení zařízení
-  Odpojení zařízení
-  Smazat zařízení

### Připojení k zařízení pomocí bluetooth

1. Klikněte na “Vyhledat zařízení/Search device” pro vyhledávání dostupných bluetooth zařízení v okolí.
2. Po vyhledání vámi požadovaného zařízení klikněte na dané zařízení a poté na “Připojit/Connect device”, poté zadejte na svém zařízení PIN: 0000
3. Po úspěšném připojení bude na bluetooth zařízení svítit “Připojeno/Connected”

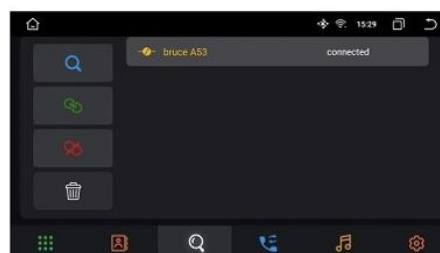
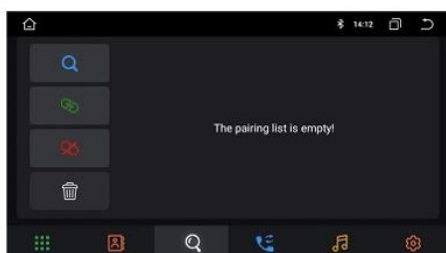

# CHYTRÁ-AUTORADIA

## Bluetooth telefon



Přijmout hovor



Přepnout zvuk na mobil



Zavěsit hovor



Přepnout zvuk na autorádio

## Bluetooth seznam čísel



Vyhledat



Stáhnout kontakty

1. Stiskněte ikonu stažení kontaktů do autorádia.
2. Klikněte na okénko textu a napište jméno kontaktu, které hledáte, poté klikněte na vyhledat.

## Historie bluetooth hovorů

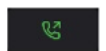

Volané



Přijaté



Změřkané



Vymazat historii

# CHYTRÁ-AUTORADIA

## Přehrávání hudby přes bluetooth

Po úspěšném připojení telefonu k zařízení lze přehrávat pomocí bluetooth hudbu.

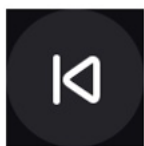

Předchozí skladba

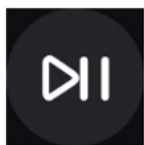

Začít přehrávat/Pauza

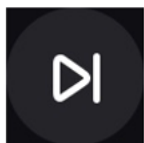

Následující skladba

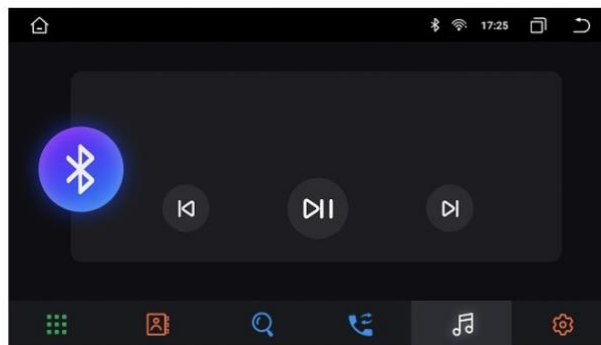









# CHYTRA-AUTORADIA



## Rádio

V radio stanicích lze přepínat mezi FM/AM frekvencích, vyhledávat a ukládat rádio stanice. Konkrétní aplikace jsou znázorněny v tabulce níže:

|   |   |  |                                      |
|---|---|--|--------------------------------------|
|  | Ladění směrem dolů                                    |  | Ladění směrem nahorů                 |
|  | Automatické vyhledávání radio stanic a jejich uložení |  | Vyhledání přechází nejbližší stanice |
|  | Přepnutí frekvencí                                    |  | Vyhledání další nejbližší stanice    |
|  | Nastavení rozpětí                                     |  | Přístup do DSP aplikace              |





# CHYTRÁ-AUTORADIA



## Hudba

Aplikace hudby podporuje formáty MP3/WMA/FLAG/WAV apod.



Mód přehrávání : opakování seznamu/ náhodný seznam



Oblíbené



Přístup do seznamu hudby



Předchozí



Začít přehrávat/Pauza



Další



DSP

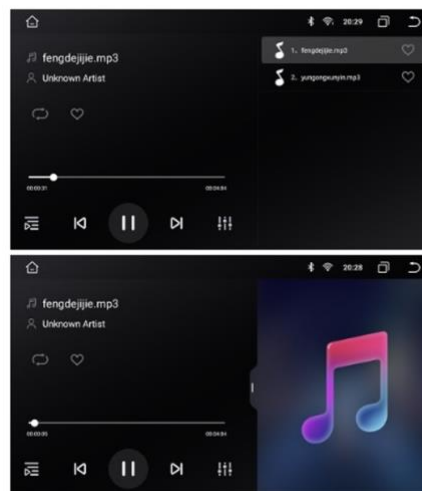

- Seznam hudby obsahuje “Mé oblíbené”, “Všechny skladby”, “Integrované seznamy” a “Flashdisk seznam”.
- Podporuje 3 flashdisky. Flashdisk seznam může být skrytý, není-li vložen flashdisk.

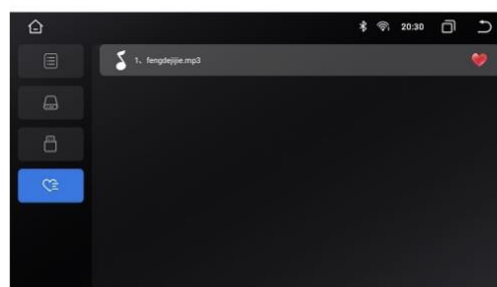
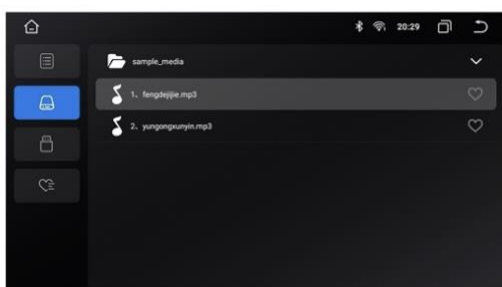



## Video

Video aplikace podporuje multimediální formáty typu: MP4/ FLV/ AVI/ MKV, atd.



Vstup do seznamu videí



DSP



Předchozí



Začít přehrávat/ Pauza



Další

- Seznam videí je rozdělen do “všechna videa”, “integrované úložiště” a “externí úložiště – flashdisk”
- Podporuje 3 flashdisky, pokud není ani jeden flashdisk vložen, poté může být tato možnost skryta.

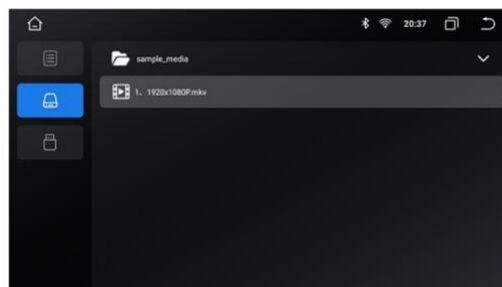
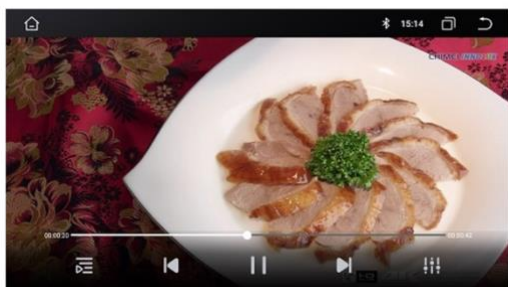



## Nastavení zvuku

### DSP

DSP podporuje multimediální módy: vlastní, standartní, rock, soft, klasický, pop, hall, jazz, kino a vyvážený.



### Nastavení zvukového pole

V tomto nastavení lze přenášet přehrávání zvuku z různých částí vozidel do jednoho nebo více míst pomocí pohyblivého kurzoru. Standartně je kurzor vycentrován do středu vozidla.

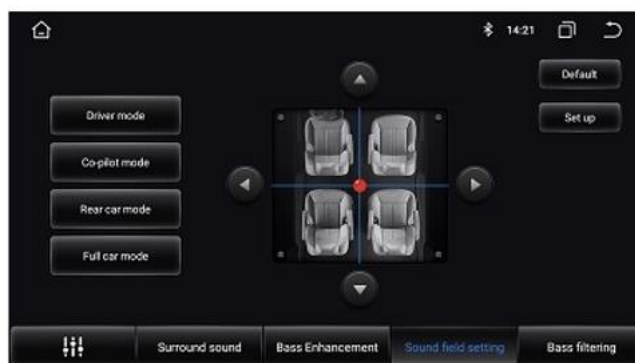

# CHYTRÁ AUTORADIA

## CarPlay/AndroidAuto – aplikace ZLINK

Pro zrcadlení obrazovky prostřednictvím Apple CarPlay (iPhone) nebo AndroidAuto (Android) slouží aplikace ZLINK, kterou naleznete mezi aplikacemi v autorádiu.

- Funkce Apple CarPlay (iPhone) i AndroidAuto (Android) je bezdrátová.

**Krok 1** – Spárujte a připojte váš telefon pomocí Bluetooth k autorádiu,

**Krok 2** – Spusťte aplikaci ZLINK,

**Krok 3** – Ve vašem telefonu povolte všechna potřebná nastavení pro spuštění zrcadlení obrazovky pomocí CarPlay nebo AndroidAuto. U iPhone telefonů je nutné mít zapnutou Siri.

